

Collettori semplici ed accessori

05

Collettori MULTIFAR ed accessori	167
Collettori componibili multiuso START ed accessori	171
Collettori di distribuzione	173
Accessori per collettori di distribuzione	176
Collettori complanari	178
Tappi e riduzioni per collettori	179
Adattatori e kit di tenuta	180
Articoli completi di calotta e kit di tenuta per tubo rame Ø 18	181

COLLETTORI MULTIFAR CON VITONI DI BILANCIAMENTO

I **COLLETTORI MULTIFAR CON VITONI DI BILANCIAMENTO** consentono una rapida impostazione della portata desiderata nei vari circuiti, grazie alla numerazione presente sulla manopola.

Questo sistema permette di effettuare la regolazione senza l'utilizzo di particolari attrezzi, rendendola possibile anche in piccoli spazi. Il cappuccio antimanomissione consente di proteggere la manopola di regolazione da eventuali manomissioni della posizione del detentore. Il particolare profilo dell'asta di regolazione consente di ottenere una caratteristica della variazione di portata pressoché lineare.

Il particolare sistema di regolazione e di assemblaggio del vitone di bilanciamento è soggetto a brevetto.



CARATTERISTICHE COSTRUTTIVE

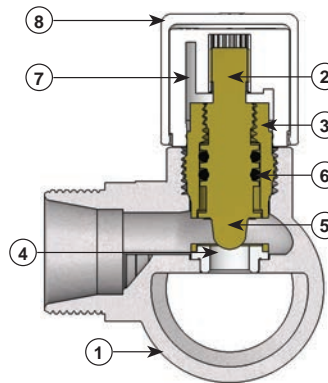
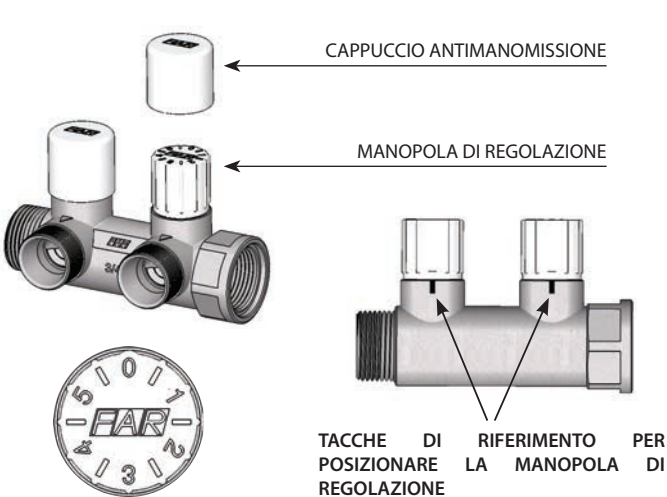

1	Corpo: Ottone CB753S
2	Stelo: Ottone CW617N
3	Vitone: Ottone CW617N
4	Sede vitone: PTFE
5	Otturatore: Ottone CW617N
6	O-Ring di tenuta: EPDM
7	Volantino di comando: ABS
8	Cappuccio antimanomissione: ABS

REGOLAZIONE

La regolazione avviene tramite l'apposita manopola su cui sono riportati i numeri di riferimento.

La corsa della maniglia è inferiore a 360° ed oscilla tra le posizioni 0, detentore completamente chiuso, e 5.5, detentore completamente aperto.

La posizione della manopola è facilmente individuabile grazie alle tacche di riferimento presenti sul collettore.

L'inserimento del cappuccio antimanomissione avviene semplicemente inserendolo a pressione sulla manopola. Il cappuccio di colore bianco ruota libero non facendo presa sulla manopola sottostante e quindi esclude la possibilità di intervento sulla regolazione.

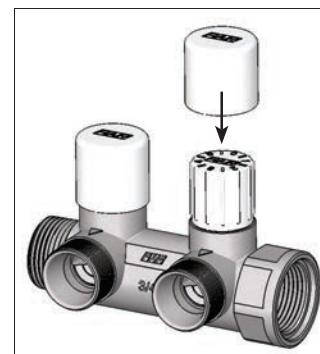
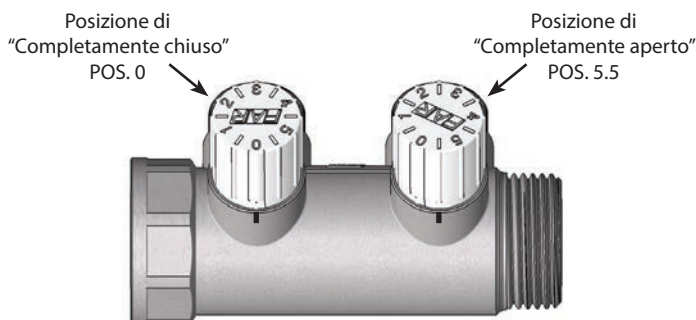

MULTIFAR - Collettore componibile cromato a 2 derivazioni per impianti sanitari o riscaldamento con arresti manuali. Ogni arresto è dotato di volantino con due dischetti serigrafati con cui è possibile identificare l'utenza collegata ad ogni singola derivazione.

- Corpo in ottone CB753S
- Attacchi intercambiabili per tubo rame, plastica e multistrato
- Attacchi laterali: 3/4" - 1" maschio-femmina
- Interasse derivazioni: 45mm

NB Coibentazione a Pag. 177



ART. 3825

Codice	mis	€	conf pacco	
3825 34	3/4"		1	25
3825 1	1"		1	25

MULTIFAR - Collettore componibile cromato a 3 derivazioni per impianti sanitari o riscaldamento con arresti manuali. Ogni arresto è dotato di volantino con due dischetti serigrafati con cui è possibile identificare l'utenza collegata ad ogni singola derivazione.

- Corpo in ottone CB753S
- Attacchi intercambiabili per tubo rame, plastica e multistrato
- Attacchi laterali: 3/4" - 1" maschio-femmina
- Interasse derivazioni: 45mm

NB Coibentazione a Pag. 177



ART. 3850

Codice	mis	€	conf pacco	
3850 34	3/4"		1	25
3850 1	1"		1	25

MULTIFAR - Collettore componibile cromato a 4 derivazioni per impianti sanitari o riscaldamento con arresti manuali. Ogni arresto è dotato di volantino con due dischetti serigrafati con cui è possibile identificare l'utenza collegata ad ogni singola derivazione.

- Corpo in ottone CB753S
- Attacchi intercambiabili per tubo rame, plastica e multistrato
- Attacchi laterali: 3/4" - 1" maschio-femmina
- Interasse derivazioni: 45mm

NB Coibentazione a Pag. 177



ART. 3856

Codice	mis	€	conf pacco	
3856 34	3/4"		1	25
3856 1	1"		1	25

MULTIFAR - Collettore cromato a 2 derivazioni per impianti sanitari o riscaldamento con arresti manuali. Ogni arresto è dotato di volantino con due dischetti serigrafati con cui è possibile identificare l'utenza collegata ad ogni singola derivazione.

- Corpo in ottone CB753S
- Attacchi intercambiabili per tubo rame, plastica e multistrato
- Attacco laterale: 3/4" femmina
- Interasse derivazioni: 45mm
- **DISPONIBILE FINO AD ESAURIMENTO SCORTE**



ART. 3826

Codice	mis	€	conf pacco	
3826 34	3/4"		1	25

MULTIFAR - Collettore cromato a 3 derivazioni per impianti sanitari o riscaldamento con arresti manuali. Ogni arresto è dotato di volantino con due dischetti serigrafati con cui è possibile identificare l'utenza collegata ad ogni singola derivazione.

- Corpo in ottone CB753S
- Attacchi intercambiabili per tubo rame, plastica e multistrato
- Attacco laterale: 3/4" femmina
- Interasse derivazioni: 45mm
- **DISPONIBILE FINO AD ESAURIMENTO SCORTE**



ART. 3851

Codice	mis	€	conf pacco	
3851 34	3/4"		1	25

MULTIFAR - Collettore componibile cromato per impianti sanitari o riscaldamento con detentori incorporati per bilanciamento circuiti.

- Corpo in ottone CB753S
- Volantino numerato con cappuccio antimanomissione
- Attacchi intercambiabili per tubo rame, plastica e multistrato
- Attacchi laterali: 3/4" - 1" maschio-femmina
- Interasse derivazioni: 45mm
- **Brevettato**



ART. 3878



Codice	derivaz.	mis	€	conf pacco	
3878 3402	2	3/4"		1	25
3878 3403	3	3/4"		1	25
3878 3404	4	3/4"		1	25
3878 102	2	1"		1	25
3878 103	3	1"		1	25
3878 104	4	1"		1	25

MULTIFAR - Collettore componibile cromato a 2 derivazioni per impianti sanitari o riscaldamento con detentori incorporati per bilanciamento circuiti.

- Corpo in ottone CB753S
- Attacchi intercambiabili per tubo rame, plastica e multistrato
- Attacchi laterali: 3/4" - 1" maschio-femmina
- Interasse derivazioni: 45mm



ART. 3875



Codice	mis	€	conf pacco	
3875 34	3/4"		1	25
3875 1	1"		1	25

MULTIFAR - Collettore componibile cromato a 3 derivazioni per impianti sanitari o riscaldamento con detentori incorporati per bilanciamento circuiti.

- Corpo in ottone CB753S
- Attacchi intercambiabili per tubo rame, plastica e multistrato
- Attacchi laterali: 3/4" - 1" maschio-femmina
- Interasse derivazioni: 45mm



ART. 3900



Codice	mis	€	conf pacco	
3900 34	3/4"		1	25
3900 1	1"		1	25

MULTIFAR - Collettore componibile cromato a 4 derivazioni per impianti sanitari o riscaldamento con detentori incorporati per bilanciamento circuiti.

- Corpo in ottone CB753S
- Attacchi intercambiabili per tubo rame, plastica e multistrato
- Attacchi laterali: 3/4" - 1" maschio-femmina
- Interasse derivazioni: 45mm



ART. 3906



Codice	mis	€	conf pacco	
3906 34	3/4"		1	25
3906 1	1"		1	25

MULTIFAR - Collettore cromato a 2 derivazioni per impianti sanitari o riscaldamento con detentori incorporati per bilanciamento circuiti.

- Corpo in ottone CB753S
- Attacchi intercambiabili per tubo rame, plastica e multistrato
- Attacco laterale: 3/4" femmina
- Interasse derivazioni: 45mm
- **DISPONIBILE FINO AD ESAURIMENTO SCORTE**



ART. 3876



Codice	mis	€	conf pacco	
3876 34	3/4"		1	25

MULTIFAR - Collettore cromato a 3 derivazioni per impianti sanitari o riscaldamento con detentori incorporati per bilanciamento circuiti.

- Corpo in ottone CB753S
- Attacchi intercambiabili per tubo rame, plastica e multistrato
- Attacco laterale: 3/4" femmina
- Interasse derivazioni: 45mm
- **DISPONIBILE FINO AD ESAURIMENTO SCORTE**



ART. 3901



Codice	mis	€	conf pacco	
3901 34	3/4"		1	25

MULTIFAR - Collettore componibile per impianti sanitari o riscaldamento con arresti manuali. Ogni arresto è dotato di volantino con due dischetti serigrafati con cui è possibile identificare l'utenza collegata ad ogni singola derivazione.

- Corpo in ottone CB770S
- Attacchi intercambiabili per tubo rame, plastica e multistrato
- Attacchi laterali: 3/4" - 1" maschio-femmina
- Interasse derivazioni: 45mm

NB Coibentazione a Pag. 177



ART. 3834 - 3835 - 3837



Codice	derivaz.	mis	€	conf	pacco
3834 34	2	3/4"		1	25
3834 1	2	1"		1	25
3835 34	3	3/4"		1	25
3835 1	3	1"		1	25
3837 34	4	3/4"		1	25
3837 1	4	1"		1	25

MULTIFAR - Collettore componibile per impianti sanitari o riscaldamento con arresti manuali. Ogni arresto è dotato di volantino con due dischetti serigrafati con cui è possibile identificare l'utenza collegata ad ogni singola derivazione.

- Corpo in ottone CB770S
- Attacchi intercambiabili filetto M33x1,5 per tubo plastica e multistrato ø 25-26
- Attacchi laterali: 1"1/4 maschio-femmina
- Interasse derivazioni: 70mm

NB Coibentazione a Pag. 177



Kit per tubi MULTISTRATO per collettore MULTIFAR Art. 3827 completo di:

- adattatore per tubo multistrato
- anello stringitubo in ottone
- calotta gialla filetto M33x1,5

ART. 3827

Codice	derivaz.	mis	€	conf
3827 11402	2	1"1/4		1
3827 11403	3	1"1/4		1
3827 11404	4	1"1/4		1
3827 11405	5	1"1/4		1
3827 11406	6	1"1/4		1
3827 11407	7	1"1/4		1
3827 11408	8	1"1/4		1
3827 11409	9	1"1/4		1
3827 11410	10	1"1/4		1



ART. 6056

Codice	tubo	Ø esterno per spessore	€	conf	pacco
6056 263274	multistrato	20x2		25	250
6056 263264	multistrato	20x2,25		25	250
6056 263265	multistrato	20x2,5		25	250
6056 219218	multistrato	25x2,5		25	250
6056 220218	multistrato	26x3		25	250

Riduzione gialla filetto M33x1,5 per collettori componibili MULTIFAR Art. 3827. Le versioni Ø 18-22 sono complete di kit di tenuta



ART. 8851

Codice	da mis.	a mis.	€	conf
8851 30	25-26	24x19		25
8851 G1830	25-26	24x19 Ø 18		25
8851 G2230	25-26	Ø 22		25

Riduzione filetto M33x1,5 - 3/4" per collettori componibili MULTIFAR Art. 3827.



ART. 8791

Codice	mis	€	conf
8791 34	3/4"		1

Tappo cieco filetto M33x1,5 per collettori componibili MULTIFAR Art. 3827.



ART. 4101

Codice	mis	€	conf
4101 126	25-26		1

"START" (MODULO PRINCIPALE)

Collettore componibile FLANGIATO multiuso per circuito idrico e di riscaldamento con regolazione manuale.

Completo di tappo, volantino, disco a doppia facciata colorato BLU - ROSSO e disco con riferimenti numerici per collegamento contatore idrico.

- Corpo in ottone CB770S
- INGRESSO - 1"1/4 femmina
- DERIVAZIONE - 1/2" femmina
- INGRESSO: 1"1/2 femmina
- DERIVAZIONE: 1/2" - 3/4" femmina
- INGRESSO: 2" femmina
- DERIVAZIONE: 1" femmina

ART. 3874

Codice	derivaz.	mis	€	conf
3874 11412	1/2"	1"1/4		1
3874 11212	1/2"	1"1/2		1
3874 11234	3/4"	1"1/2		1
3874 21	1"	2"		1

"START" (MODULO DI GIUNZIONE INT. 100mm)

Collettore componibile FLANGIATO multiuso per circuito idrico e di riscaldamento con regolazione manuale.

Completo di volantino, disco a doppia facciata colorato BLU - ROSSO e disco con riferimenti numerici per collegamento contatore idrico.

- Corpo in ottone CB770S
- INGRESSO - 1"1/4 femmina
- DERIVAZIONE - 1/2" femmina
- INGRESSO: 1"1/2 femmina
- DERIVAZIONE: 1/2" - 3/4" femmina
- INGRESSO: 2" femmina
- DERIVAZIONE: 1" femmina

ART. 3874

Codice	derivaz.	interasse	mis	€	conf
3874 11412100	1/2"	100 mm	1"1/4		1
3874 11212100	1/2"	100 mm	1"1/2		1
3874 11234100	3/4"	100 mm	1"1/2		1
3874 21100	1"	100 mm	2"		1

"START" (MODULO DI GIUNZIONE INT. 200mm)

Collettore componibile FLANGIATO multiuso per circuito idrico e di riscaldamento con regolazione manuale.

Completo di volantino, disco a doppia facciata colorato BLU - ROSSO e disco con riferimenti numerici per collegamento contatore idrico.

- Corpo in ottone CB770S
- INGRESSO - 1"1/4 femmina
- DERIVAZIONE - 1/2" femmina
- INGRESSO: 1"1/2 femmina
- DERIVAZIONE: 1/2" - 3/4" femmina
- INGRESSO: 2" femmina
- DERIVAZIONE: 1" femmina

ART. 3874

Codice	derivaz.	interasse	mis	€	conf
3874 11412200	1/2"	200 mm	1"1/4		1
3874 11212200	1/2"	200 mm	1"1/2		1
3874 11234200	3/4"	200 mm	1"1/2		1
3874 21200	1"	200 mm	2"		1

Prolunga FLANGIATA per collettori START.

- Corpo in ottone CB770S
- Interassi tra gli attacchi multipli di 100mm



ART. 3877

Codice	interasse	mis	€	conf
3877 114	100 mm	1"1/4		1
3877 112	100 mm	1"1/2		1
3877 2	100 mm	2"		1

Raccordo intermedio in ottone cromato.

- Misura: 2" maschio-femmina
- Attacchi: 1/2" - 3/8" - 1/2"



ART. 3452

Codice	mis	€	conf
3452 2	2"		1

Staffa in metallo completa di supporti a collare per collettori multiuso 'START' e collettori INTERASSE 100mm.



ART. 7470

Codice	mis	€	conf
7470 114	1"1/4		2
7470 112	1"1/2		2
7470 2	2"		2

Kit composto da Nr. 2 supporti a collare per collettori multiuso 'START' e collettori INTERASSE 100mm predisposti per l'aggancio su staffa in metallo Art. 7485.



ART. 7495

Codice	mis	€	conf
7495 114	1"1/4		10
7495 112	1"1/2		7
7495 2	2"		7

Tappo terminale cromato per collettori multiuso START.

- Completo di tenuta O-Ring



ART. 4150

Codice	mis	€	conf
4150 114	1"1/4		25
4150 112	1"1/2		10
4150 2	2"		10

Riduzione terminale cromata per collettori multiuso START.

- Completa di tenuta O-Ring



ART. 4200

Codice	mis	€	conf
4200 11412	1"1/4x1/2"		25
4200 11434	1"1/4x3/4"		25
4200 1141	1"1/4x1"		25
4200 1121	1"1/2x1"		10
4200 21	2"x1"		10

Tappo di chiusura FLANGIATO cromato per collettori multiuso START.

- Completo di tenuta O-Ring e viti



ART. 4310

Codice	mis	€	conf
4310 114	1"1/4		25
4310 112	1"1/2		10
4310 2	2"		10

Collettore componibile giallo a 1 derivazione.

- Corpo in Ottone CB770S
- Per collettori interasse 100mm
- Ingresso: 1" maschio-femmina
- Derivazione: 1/2" femmina



ART. 3610

Codice	derivaz.	mis	€	conf
3610 112	1/2"	1"		5

Collettore componibile giallo a 2 derivazioni.

- Corpo in Ottone CB770S
- Ingresso: 1" - 1"1/4 - 1"1/2 - 2" maschio-femmina
- Derivazioni: 1/2" - 3/4" - 1" femmina
- Interasse derivazioni: 100mm



ART. 3611

Codice	derivaz.	mis	€	conf
3611 112	1/2"	1"		5
3611 11412	1/2"	1"1/4		3
3611 11434	3/4"	1"1/4		3
3611 11234	3/4"	1"1/2		1
3611 1121	1"	1"1/2		1
3611 234	3/4"	2"		1
3611 21	1"	2"		1

Collettore componibile giallo a 3 derivazioni.

- Corpo in Ottone CB770S
- Ingresso: 1" - 1"1/4 - 1"1/2 - 2" maschio-femmina
- Derivazioni: 1/2" - 3/4" - 1" femmina
- Interasse derivazioni: 100mm



ART. 3612

Codice	derivaz.	mis	€	conf
3612 112	1/2"	1"		4
3612 11412	1/2"	1"1/4		3
3612 11434	3/4"	1"1/4		2
3612 11234	3/4"	1"1/2		1
3612 1121	1"	1"1/2		1
3612 234	3/4"	2"		1
3612 21	1"	2"		1

Collettore componibile giallo a 3 derivazioni.

- Corpo in Ottone CB770S
- Ingresso: 3/4" femmina
- Derivazioni: 1/2" femmina
- Interasse derivazioni: 100mm



ART. 3614

Codice	derivaz.	mis	€	conf
3614 3412	1/2"	3/4"		6

Collettore componibile giallo a 1 derivazione.

- Corpo in Ottone CB770S
- Per collettori interasse 100mm
- Ingresso: 1" maschio-femmina
- Derivazione: 3/4" maschio



ART. 3615

Codice	derivaz.	mis	€	conf
3615 134	3/4"	1"		5

Collettore componibile giallo a 2 derivazioni.

- Corpo in Ottone CB770S
- Ingresso: 1" - 1"1/4 - 1"1/2 - 2" maschio-femmina
- Derivazioni: 1/2" - 3/4" - 1" maschio
- Interasse derivazioni: 100mm



ART. 3616

Codice	derivaz.	mis	€	conf
3616 112	1/2"	1"		5
3616 134	3/4"	1"		5
3616 11434	3/4"	1"1/4		3
3616 1141	1"	1"1/4		3
3616 1121	1"	1"1/2		1
3616 21	1"	2"		1

Collettore componibile giallo a 3 derivazioni.

- Corpo in Ottone CB770S
- Ingresso: 1" - 1"1/4 - 1"1/2 - 2" maschio-femmina
- Derivazioni: 1/2" - 3/4" - 1" maschio
- Interasse derivazioni: 100mm



ART. 3617

Codice	derivaz.	mis	€	conf
3617 112	1/2"	1"		4
3617 134	3/4"	1"		4
3617 11434	3/4"	1"1/4		2
3617 1141	1"	1"1/4		2
3617 1121	1"	1"1/2		1
3617 21	1"	2"		1

Collettore componibile giallo a 2 derivazioni per collettori interasse 100mm

- Corpo in Ottone CB770S
- Ingresso: 1"1/2 maschio-femmina
- Derivazioni: 1/2" - 3/4" femmina

**ART. 3618**

Codice	derivaz.	mis	€	conf	pacco
3618 11212	1/2"	1"1/2		1	18
3618 11234	3/4"	1"1/2		1	18

Collettore componibile giallo a 4 derivazioni.

- Corpo in Ottone CB770S
- Ingresso: 1"1/2 maschio-femmina
- Derivazioni: 1/2" - 3/4" femmina
- Interasse derivazioni: 100mm

**ART. 3619**

Codice	derivaz.	mis	€	conf	pacco
3619 11212	1/2"	1"1/2		1	10
3619 11234	3/4"	1"1/2		1	10

Collettore componibile giallo a 6 derivazioni.

- Corpo in Ottone CB770S
- Ingresso: 1"1/2 maschio-femmina
- Derivazioni: 1/2" - 3/4" femmina
- Interasse derivazioni: 100mm

**ART. 3620**

Codice	derivaz.	mis	€	conf	pacco
3620 11212	1/2"	1"1/2		1	10
3620 11234	3/4"	1"1/2		1	10

Raccordo terminale giallo per collettori componibili.

- Corpo in Ottone CW602N
- Tenuta O-Ring

**ART. 4149**

Codice	mis	€	conf	pacco
4149 1	1"		25	250
4149 114	1"1/4		25	250
4149 112	1"1/2		10	160
4149 2	2"		10	100

Riduzione terminale gialla per collettori componibili.

- Corpo in Ottone CW602N
- Tenuta O-Ring

**ART. 4199**

Codice	mis	€	conf	pacco
4199 138	1"x3/8"		25	250
4199 112	1"x1/2"		25	250
4199 134	1"x3/4"		25	400
4199 11412	1"1/4x1/2"		25	400
4199 11434	1"1/4x3/4"		25	400
4199 1141	1"1/4x1"		25	400
4199 1121	1"1/2x1"		10	160
4199 21	2"x1"		10	100

Tappo cieco giallo .

- Corpo in Ottone CW602N
- Completo di guarnizione

**ART. 4099**

Codice	mis	€	conf	pacco
4099 1	1"		30	300
4099 114	1"1/4		30	300
4099 112	1"1/2		15	150
4099 2	2"		10	100

Raccordo giallo per collettori componibili.

- Corpo in Ottone
- Attacchi intercambiabili per tubo rame, plastica e multistrato
- Tenuta O-Ring

**ART. 4299**

Codice	mis	€	conf	pacco
4299 34	3/4"		25	200
4299 1	1"		25	200



Raccordo giallo per collettori componibili.

- Corpo in Ottone
- Adattatore per tubo multistrato Ø 25- 26

**ART. 4301**

Codice	mis	Ø tubo	€	conf	pacco
4301 1219218	1"	25		10	100
4301 1220218	1"	26		10	100

Collettore cromato.

- Corpo in Ottone CB753S
- Attacchi intercambiabili per tubo rame, plastica e multistrato
- Attacco laterale: 3/4" - 1" femmina
- Interasse derivazioni: 36mm



ART. 3000-3050-3100

Codice	derivaz	mis	€	conf pacco	
3000 34	2	3/4"		14	140
3000 1	2	1"		12	120
3050 34	3	3/4"		10	100
3050 1	3	1"		8	80
3100 34	4	3/4"		8	80
3100 1	4	1"		6	60

Collettore componibile cromato

- Corpo in Ottone CB753S
- Attacchi intercambiabili per tubo rame, plastica e multistrato
- Attacchi laterali: 3/4" - 1" maschio-femmina
- Interasse derivazioni: 36mm



ART. 3300-3350-3400

Codice	derivaz	mis	€	conf pacco	
3300 34	2	3/4"		12	120
3300 1	2	1"		10	100
3350 34	3	3/4"		9	90
3350 1	3	1"		7	70
3400 34	4	3/4"		8	80
3400 1	4	1"		6	60

Collettore componibile cromato.

- Corpo in Ottone CB753S
- Attacchi intercambiabili per tubo rame, plastica e multistrato
- Attacchi laterali: 3/4"-1"-1"1/4 maschio-femmina
- Interasse derivazioni: 50mm



ART. 3401-3402-3403

Codice	derivaz	mis	€	conf pacco	
3401 34	2	3/4"		12	120
3401 1	2	1"		8	80
3401 114	2	1"1/4		8	80
3402 34	3	3/4"		8	80
3402 1	3	1"		6	60
3402 114	3	1"1/4		6	60
3403 34	4	3/4"		6	80
3403 1	4	1"		4	60
3403 114	4	1"1/4		4	60

Prolunga diritta cromata.

- Attacco intercambiabile per tubo rame, plastica e multistrato
- Ogiva di tenuta con doppio O-Ring
- Utilizzabile solo su attacchi FAR 24x19 maschio da Ø16mm

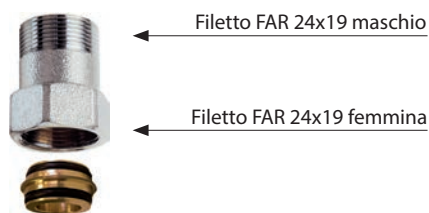

ART. 8850

Codice	lung/mm	€	conf pacco	
8850 30	30		25	250
8850 35	35		25	250
8850 40	40		25	250

Prolunga diritta cromata che permette di passare da un filetto FAR 24x19 maschio ad un attacco per tubo rame Ø 18.

- Ogiva di tenuta con doppio O-Ring
- Utilizzabile solo su attacchi FAR 24x19 maschio da Ø16mm

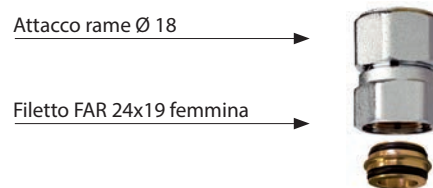

ART. 8850

Codice	mis	lung/mm	€	conf pacco	
8850 G1830	24x19 - Ø18	30		25	250
8850 G1835	24x19 - Ø18	35		25	250
8850 G1840	24x19 - Ø18	40		25	250

Prolunga diritta cromata che permette di passare da un filetto FAR 24x19 maschio ad un attacco per tubo rame Ø 20-22.

- Ogiva di tenuta con doppio O-Ring
- Utilizzabile solo su attacchi FAR 24x19 maschio da Ø16mm



ART. 8850

Codice	mis	lung/mm	€	conf pacco	
8850 G2030	24x19 - Ø 20	30		25	250
8850 G2230	24x19 - Ø 22	30		25	250

Prolunga diritta cromata che permette di passare da un filetto FAR 24x19 maschio ad un attacco per tubo multistrato Ø 25-26.

- Adattatore multistrato Ø25-26
- Ogiva di tenuta con doppio O-Ring
- Utilizzabile solo su attacchi FAR 24x19 maschio da Ø16mm

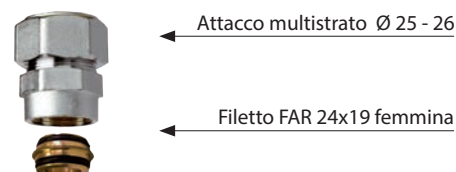

ART. 8854

Codice	mis	lung/mm	€	conf pacco	
8854 25	24x19 - Ø 25x2,5	30		10	250
8854 26	24x19 - Ø 26x3	30		10	250

Riduzione cromata che permette di passare da un filetto FAR 24x19 maschio ad un filetto 1/2" - 3/4" maschio.

- Ogiva di tenuta con doppio O-Ring
- Utilizzabile solo su attacchi FAR 24x19 maschio da Ø16mm

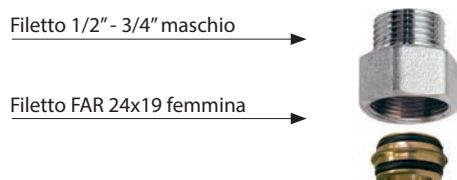

ART. 8865

Codice	mis	lung/mm	€	conf pacco	
8865 3012	24x19 - 1/2" Testa Piana	30		25	250
8865 3034	24x19 - 3/4" Testa Piana	30		25	250
8865 3034EU	24x19 - 3/4" Eurokonus	30		25	250

Riduzione cromata che permette di passare da un filetto FAR 24x19 maschio ad un filetto 1/2" femmina.

- Ogiva di tenuta con doppio O-Ring
- Utilizzabile solo su attacchi FAR 24x19 maschio da Ø16mm

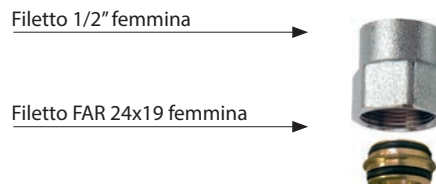

ART. 8870

Codice	mis	lung/mm	€	conf pacco	
8870 30	24x19 - 1/2"	30		25	250

Guscio di protezione anticondensa in PE espanso termoformato per collettori MULTIFAR mis. 3/4" - 1" interasse 45mm.
(Art. 3821-3822-3824-3825-3834-3835-3837-3850-3856)



ART. 9306

Codice	derivaz.	mis	€	conf
9306 3402	2	3/4"		1
9306 3403	3	3/4"		1
9306 3404	4	3/4"		1
9306 102	2	1"		1
9306 103	3	1"		1
9306 104	4	1"		1

Guscio di protezione anticondensa in PE espanso termoformato per collettori MULTIFAR mis. 1"1/4 interasse 70mm.
(Art. 3827)



ART. 9307

Codice	derivaz.	mis	€	conf
9307 11402	2	1"1/4		1
9307 11403	3	1"1/4		1

Guscio di protezione anticondensa in PE espanso termoformato per collettori mis. 1" - 1"1/4 interasse 50mm.
(Art. 3401-3402-3403-3600-3650-3700-3625-3675-3725)



ART. 9303

Codice	derivaz.	mis	€	conf
9303 102	2	1"		1
9303 103	3	1"		1
9303 104	4	1"		1
9303 11402	2	1"1/4		1
9303 11403	3	1"1/4		1
9303 11404	4	1"1/4		1

Guscio di protezione anticondensa in PE espanso termoformato per collettori mis. 1"1/4 - 1"1/2 - 2" interasse 100mm.
(Art. 3611-3612-3616-3617)



ART. 9304

Codice	derivaz.	mis	€	conf
9304 11402	2	1"1/4		1
9304 11403	3	1"1/4		1
9304 11202	2	1"1/2		1
9304 11203	3	1"1/2		1
9304 202	2	2"		1
9304 203	3	2"		1

Guscio di protezione anticondensa in PE espanso termoformato per collettori mis. 1" interasse 36mm.
(Art.3000-3050-3100-3300-3350-3400-3150-3200-3250-3175-3225-3275-3450-3500-3550-3475-3525-3575).



ART. 9305

Codice	derivaz.	mis	€	conf
9305 102	2	1"		1
9305 103	3	1"		1
9305 104	4	1"		1

Collettore complanare componibile cromato.

Ogni collettore è corredato di vite di serraggio M8 e O-Ring per l'accoppiamento.

- Corpo in Ottone CW617N
- Attacchi intercambiabili per tubo rame, plastica e multistrato



ART. 3750

Codice	derivaz.	mis	€	conf	pacco
3750 34	2+2	3/4"		1	20
3750 1	2+2	1"		1	20

Collettore complanare destro cromato componibile con valvole di arresto. Ogni collettore è corredato di vite di serraggio M8 e O-Ring per l'accoppiamento.

- Corpo in Ottone CW617N
- Attacchi intercambiabili per tubo rame, plastica e multistrato



ART. 3753

Codice	derivaz.	mis	€	conf
3753 34	2	3/4"		1

Collettore complanare sinistro giallo componibile con valvole di arresto. Ogni collettore è corredato di vite di serraggio M8 e O-Ring per l'accoppiamento.

- Corpo in Ottone CW617N
- Attacchi intercambiabili per tubo rame, plastica e multistrato



ART. 3752

Codice	derivaz.	mis	€	conf
3752 34	2	3/4"		1

Collettore complanare cromato PREMONTATO.

- Corpo in Ottone CW617N
- Attacchi intercambiabili per tubo rame, plastica e multistrato



ART. 3751

Codice	derivaz.	mis	€	conf
3751 3404	4+4	3/4"		1
3751 3406	6+6	3/4"		1
3751 3408	8+8	3/4"		1
3751 3410	10+10	3/4"		1
3751 104	4+4	1"		1
3751 106	6+6	1"		1
3751 108	8+8	1"		1
3751 110	10+10	1"		1

Collettore complanare PREMONTATO con valvole di arresto.

- Corpo in Ottone CW617N
- Attacchi intercambiabili per tubo rame, plastica e multistrato



ART. 3754

Codice	derivaz.	mis	€	conf
3754 3404	2+2	3/4"		1
3754 3406	3+3	3/4"		1
3754 3408	4+4	3/4"		1
3754 3410	5+5	3/4"		1
3754 3412	6+6	3/4"		1

Raccordo terminale diritto cromato per collettori componibili completo di guarnizione.

- Corpo in ottone CW617N
- Attacco: 3/4"-1" femmina
- Derivazioni: 1/4"-3/8"-1/2" femmina
- Attacco: 1"1/4 femmina
- Derivazioni: 1/4"-3/8"-1/2"-3/4" femmina

ART. 4000

Codice	mis	€	conf pacco	
4000 3414	3/4"x1/4"		30	300
4000 3438	3/4"x3/8"		30	300
4000 3412	3/4"x1/2"		30	300
4000 114	1"x1/4"		30	300
4000 138	1"x3/8"		30	300
4000 112	1"x1/2"		30	300
4000 11414	1"1/4x1/4"	25	250	
4000 11438	1"1/4x3/8"	25	250	
4000 11412	1"1/4x1/2"	25	250	
4000 11434	1"1/4x3/4"	25	250	

Raccordo terminale a squadra cromato per collettori componibili.

- Corpo in ottone CW617N
- Attacco: 3/4"-1"-1"1/4 femmina
- Derivazioni: 1/4"-3/8"-1/2" femmina

ART. 4050

Codice	mis	€	conf pacco	
4050 3414	3/4"x1/4"		30	240
4050 3438	3/4"x3/8"		30	240
4050 3412	3/4"x1/2"		30	240
4050 114	1"x1/4"		30	180
4050 138	1"x3/8"		30	180
4050 112	1"x1/2"		30	180
4050 11438	1"1/4x3/8"		30	180
4050 11412	1"1/4x1/2"		30	180

Tappo cieco cromato completo di guarnizione.

- Corpo in ottone CW617N

ART. 4100

Codice	mis	€	conf pacco	
4100 12	1/2"		50	500
4100 34	3/4"		40	400
4100 1	1"		30	300
4100 114	1"1/4"		30	300
4100 112	1"1/2"		15	150
4100 2	2"		10	100

KIT completo per chiusura derivazioni collettori con calotta cromata. (Adattabile a tutte le derivazioni intercambiabili). Escluso derivazioni Ø 18.

ART. 4250

Codice	mis	€	conf pacco	
4250	24x19		50	400

Tappo maschio cromato per chiusura derivazioni collettori.

- Corpo in ottone CW617N

ART. 4125

Codice	mis	€	conf pacco	
4125 12	1/2"		30	-

Riduzione terminale cromata con tenuta O-Ring per collettori con attacco per valvola sfogo aria.

- Corpo in ottone CW617N

ART. 4200

Codice	mis	€	conf pacco	
4200 3414	3/4"x1/4"		25	250
4200 3438	3/4"x3/8"		25	250
4200 3412	3/4"x1/2"		25	250
4200 114	1"x1/4"		25	250
4200 138	1"x3/8"		25	250
4200 112	1"x1/2"		25	250
4200 134	1"x3/4"		25	250
4200 11412	1"1/4x1/2"		25	250
4200 11434	1"1/4x3/4"		25	250
4200 1141	1"1/4x1"		25	250
4200 1121	1"1/2x1"		10	100
4200 21	2"x1"		10	100

Tappo terminale cromato con tenuta O-Ring per collettori.

- Corpo in ottone CW617N

ART. 4150

Codice	mis	€	conf pacco	
4150 34	3/4"		25	250
4150 1	1"		25	250
4150 114	1"1/4"		25	250
4150 112	1"1/2"		10	100
4150 2	2"		10	100



Raccordo cromato con attacco intercambiabile per tubo rame, plastica e multistrato per collettori complanari e flangiati.

- Corpo in ottone CW617N

ART. 4300

Codice	mis	€	conf pacco	
4300 34	3/4"		25	200
4300 1	1"		25	200



Tappo di chiusura per collettori flangiati.

- Corpo in ottone CW617N

ART. 4310

Codice	mis	€	conf	
4310 1	1"		30	

Kit per tubi di materiale plastico adattabile a tutti i nostri articoli con attacco intercambiabile 24x19.

Completo di :

- adattatore per tubo plastica
- anello stringitubo in ottone
- calotta cromata filetto 24x19



ART. 6052

Codice	tubo	Ø esterno per spessore	€	conf pacco	
6052 95147	plastica	10,5x1,25		50	250
6052 48186	plastica	12x2,15		50	250
6052 4847	plastica	12x2		50	250
6052 48184	plastica	12x1,5		50	250
6052 481005	plastica	12x1,35		50	250
6052 9761005	plastica	12,7x1,7		50	250
6052 976186	plastica	12,7x2,4		50	250
6052 6563	plastica	14x1,5		50	250
6052 6545	plastica	14x2		50	250
6052 4645	plastica	15x2,5		50	250
6052 4663	plastica	15x2		50	250
6052 46173	plastica	15x1,7		50	250
6052 4661	plastica	15x1,5		50	250
6052 5863	plastica	16x2,5		50	250
6052 58173	plastica	16x2,2		50	250
6052 5861	plastica	16x2		50	250
6052 58262	plastica	16x1,8		50	250
6052 5864	plastica	16x1,5		50	250
6052 58180	plastica	16x2,7		50	250
6052 15061	plastica	16,8x2,4		50	250
6052 150829	plastica	17x2,25		50	250
6052 15043	plastica	17x2		50	250
6052 6043	plastica	17,8x2,4		50	250
6052 60180	plastica	17,8x3,6		50	250
6052 4443	plastica	18x2,5		50	250
6052 44221	plastica	18x2,2		50	250
6052 4468	plastica	18x2		50	250
6052 8043	plastica	20x3,5		50	250
6052 8068	plastica	20x3		50	250
6052 80185	plastica	20x2,8		50	250
6052 80222	plastica	20x2,3		50	250
6052 8069	plastica	20x2,15		50	250
6052 80214	plastica	20x2		50	250
6052 80261	plastica	20x1,9		50	250

KIT di tenuta in gomma a compressione per tubo rame.

Completo di:

- monocono in gomma
- anello stringitubo in ottone
- calotta cromata filetto 24x19



ART. 8429

Codice	tubo	mis	€	conf pacco	
8429 15	rame	Ø 15		100	500
8429 16	rame	Ø 16		100	500

Kit per tubi MULTISTRATO adattabile a tutti i nostri articoli con attacco intercambiabile 24x19.

Completo di :

- adattatore per tubo multistrato
- anello stringitubo in ottone
- calotta cromata filetto 24x19



ART. 6055

Codice	tubo	Ø esterno per spessore	€	conf pacco	
6055 902901	multistrato	11,6x1,5		50	250
6055 48901	multistrato	12x1,8		50	250
6055 65193	multistrato	14x2		50	250
6055 46193	multistrato	15x2,5		50	250
6055 58190	multistrato	16x2		50	250
6055 58200	multistrato	16x2,25		50	250
6055 58278	multistrato	16,2x2,6		50	250
6055 150200	multistrato	16,8x2,5		50	250
6055 150810	multistrato	17x2		50	250
6055 44191	multistrato	18x2		50	250
6055 80204	multistrato	20x2		50	250
6055 80192	multistrato	20x2,25		50	250
6055 80201	multistrato	20x2,5		50	250
6055 80191	multistrato	20x2,9		50	250

Kit per tubi MULTISTRATO per collettore MULTIFAR Art. 3827.

Completo di :

- adattatore per tubo multistrato
- anello stringitubo in ottone
- calotta gialla filetto M33x1,5



ART. 6056

Codice	tubo	Ø esterno per spessore	€	conf pacco	
6056 263274	multistrato	20x2		25	250
6056 263264	multistrato	20x2,25		25	250
6056 263265	multistrato	20x2,5		25	250
6056 219218	multistrato	25x2,5		25	250
6056 220218	multistrato	26x3		25	250

KIT di tenuta in gomma a compressione per tubo rame.

Completo di:

- ranella guidatubo in ottone
- monocono in gomma
- anello stringitubo in ottone
- calotta cromata filetto 24x19



ART. 8427

Codice	tubo	mis	€	conf pacco	
8427 10	rame	Ø 10		100	500
8427 12	rame	Ø 12		100	500
8427 14	rame	Ø 14		100	500

Codice	Descrizione	mis	tenuta	€	conf	pacco
3825 34G18	COLLETTORE 2 VIE "MULTIFAR" CON VALVOLE INCORPORATE INGRESSO MASCHIO-FEMMINA	3/4"x18	Gomma		1	25
3825 1G18	COLLETTORE 2 VIE "MULTIFAR" CON VALVOLE INCORPORATE INGRESSO MASCHIO-FEMMINA	1"x18	Gomma		1	25
3850 34G18	COLLETTORE 3 VIE "MULTIFAR" CON VALVOLE INCORPORATE INGRESSO MASCHIO-FEMMINA	3/4"x18	Gomma		1	25
3850 1G18	COLLETTORE 3 VIE "MULTIFAR" CON VALVOLE INCORPORATE INGRESSO MASCHIO-FEMMINA	1"x18	Gomma		1	25
3856 34G18	COLLETTORE 4 VIE "MULTIFAR" CON VALVOLE INCORPORATE INGRESSO MASCHIO-FEMMINA	3/4"x18	Gomma		1	25
3856 1G18	COLLETTORE 4 VIE "MULTIFAR" CON VALVOLE INCORPORATE INGRESSO MASCHIO-FEMMINA	1"x18	Gomma		1	25
3875 34G18	COLLETTORE 2 VIE "MULTIFAR" CON DETENTORI INCORPORATI INGRESSO MASCHIO-FEMMINA	3/4"x18	Gomma		1	25
3875 1G18	COLLETTORE 2 VIE "MULTIFAR" CON DETENTORI INCORPORATI INGRESSO MASCHIO-FEMMINA	1"x18	Gomma		1	25
3900 34G18	COLLETTORE 3 VIE "MULTIFAR" CON DETENTORI INCORPORATI INGRESSO MASCHIO-FEMMINA	3/4"x18	Gomma		1	25
3900 1G18	COLLETTORE 3 VIE "MULTIFAR" CON DETENTORI INCORPORATI INGRESSO MASCHIO-FEMMINA	1"x18	Gomma		1	25
3906 34G18	COLLETTORE 4 VIE "MULTIFAR" CON DETENTORI INCORPORATI INGRESSO MASCHIO-FEMMINA	3/4"x18	Gomma		1	25
3906 1G18	COLLETTORE 4 VIE "MULTIFAR" CON DETENTORI INCORPORATI INGRESSO MASCHIO-FEMMINA	1"x18	Gomma		1	25
3834 34G18	COLLETTORE 2 VIE "MULTIFAR" CON VALVOLE INCORPORATE INGRESSO MASCHIO-FEMMINA	3/4"x18	Gomma		1	25
3834 1G18	COLLETTORE 2 VIE "MULTIFAR" CON VALVOLE INCORPORATE INGRESSO MASCHIO-FEMMINA	1"x18	Gomma		1	25
3835 34G18	COLLETTORE 3 VIE "MULTIFAR" CON VALVOLE INCORPORATE INGRESSO MASCHIO-FEMMINA	3/4"x18	Gomma		1	25
3835 1G18	COLLETTORE 3 VIE "MULTIFAR" CON VALVOLE INCORPORATE INGRESSO MASCHIO-FEMMINA	1"x18	Gomma		1	25
3837 34G18	COLLETTORE 4 VIE "MULTIFAR" CON VALVOLE INCORPORATE INGRESSO MASCHIO-FEMMINA	3/4"x18	Gomma		1	25
3837 1G18	COLLETTORE 4 VIE "MULTIFAR" CON VALVOLE INCORPORATE INGRESSO MASCHIO-FEMMINA	1"x18	Gomma		1	25
3000 34G18	COLLETTORE 2 VIE INGRESSO FEMMINA	3/4"x18	Gomma		14	140
3000 1G18	COLLETTORE 2 VIE INGRESSO FEMMINA	1"x18	Gomma		12	120
3050 34G18	COLLETTORE 3 VIE INGRESSO FEMMINA	3/4"x18	Gomma		10	100
3050 1G18	COLLETTORE 3 VIE INGRESSO FEMMINA	1"x18	Gomma		8	80
3100 34G18	COLLETTORE 4 VIE INGRESSO FEMMINA	3/4"x18	Gomma		8	80
3100 1G18	COLLETTORE 4 VIE INGRESSO FEMMINA	1"x18	Gomma		6	60
3300 34G18	COLLETTORE 2 VIE INGRESSO MASCHIO-FEMMINA	3/4"x18	Gomma		12	120
3300 1G18	COLLETTORE 2 VIE INGRESSO MASCHIO-FEMMINA	1"x18	Gomma		10	100
3350 34G18	COLLETTORE 3 VIE INGRESSO MASCHIO-FEMMINA	3/4"x18	Gomma		9	90
3350 1G18	COLLETTORE 3 VIE INGRESSO MASCHIO-FEMMINA	1"x18	Gomma		7	70
3400 34G18	COLLETTORE 4 VIE INGRESSO MASCHIO-FEMMINA	3/4"x18	Gomma		8	80
3400 1G18	COLLETTORE 4 VIE INGRESSO MASCHIO-FEMMINA	1"x18	Gomma		6	60
3401 34G18	COLLETTORE 2 VIE INGRESSO MASCHIO-FEMMINA INTERASSE 50 mm	3/4"x18	Gomma		12	120
3401 1G18	COLLETTORE 2 VIE INGRESSO MASCHIO-FEMMINA INTERASSE 50 mm	1"x18	Gomma		8	80
3401 114G18	COLLETTORE 2 VIE INGRESSO MASCHIO-FEMMINA INTERASSE 50 mm	1"1/4x18	Gomma		8	80
3402 34G18	COLLETTORE 3 VIE INGRESSO MASCHIO-FEMMINA INTERASSE 50 mm	3/4"x18	Gomma		8	80
3402 1G18	COLLETTORE 3 VIE INGRESSO MASCHIO-FEMMINA INTERASSE 50 mm	1"x18	Gomma		6	60
3402 114G18	COLLETTORE 3 VIE INGRESSO MASCHIO-FEMMINA INTERASSE 50 mm	1"1/4x18	Gomma		6	60
3403 34G18	COLLETTORE 4 VIE INGRESSO MASCHIO-FEMMINA INTERASSE 50 mm	3/4"x18	Gomma		6	60
3403 1G18	COLLETTORE 4 VIE INGRESSO MASCHIO-FEMMINA INTERASSE 50 mm	1"x18	Gomma		4	40
3403 114G18	COLLETTORE 4 VIE INGRESSO MASCHIO-FEMMINA INTERASSE 50 mm	1"1/4x18	Gomma		4	40
3750 34G18	COLLETTORE COMPLANARE COMPONIBILE DERIVAZIONI 2 + 2	3/4"x18	Gomma		1	-
3750 1G18	COLLETTORE COMPLANARE COMPONIBILE DERIVAZIONI 2 + 2	1"x18	Gomma		1	-
3751 3404G18	COLLETTORE COMPLANARE COMPONIBILE DERIVAZIONI 4 + 4	3/4"x18	Gomma		1	-
3751 3406G18	COLLETTORE COMPLANARE COMPONIBILE DERIVAZIONI 6 + 6	3/4"x18	Gomma		1	-
3751 3408G18	COLLETTORE COMPLANARE COMPONIBILE DERIVAZIONI 8 + 8	3/4"x18	Gomma		1	-
3751 3410G18	COLLETTORE COMPLANARE COMPONIBILE DERIVAZIONI 10 + 10	3/4"x18	Gomma		1	-
3751 104G18	COLLETTORE COMPLANARE COMPONIBILE DERIVAZIONI 4 + 4	1"x18	Gomma		1	-
3751 106G18	COLLETTORE COMPLANARE COMPONIBILE DERIVAZIONI 6 + 6	1"x18	Gomma		1	-
3751 108G18	COLLETTORE COMPLANARE COMPONIBILE DERIVAZIONI 8 + 8	1"x18	Gomma		1	-
3751 110G18	COLLETTORE COMPLANARE COMPONIBILE DERIVAZIONI 10 + 10	1"x18	Gomma		1	-
4300 34G18	RACCORDO COLLETTORE COMPLANARE	3/4"x18	Gomma		25	200
4300 1G18	RACCORDO COLLETTORE COMPLANARE	1"x18	Gomma		25	200

